



# ***РУКОВОДСТВО ПО ЭКСПЛУАТАЦИИ***

## **Проводной пульт управления ХК117**

Благодарим за использование нашей кондиционерной продукции и просим внимательно ознакомиться с данным руководством и сохранить его для дальнейших справок. В случае утери данного руководства, пожалуйста, обратитесь в местное представительство нашей компании, посетите наш сайт [www.splits-service.ru](http://www.splits-service.ru) либо отправьте письмо на электронную почту [servis@cherbrooke.ru](mailto:servis@cherbrooke.ru)



# Информация для пользователей

Благодарим за использование кондиционеров Aeronik. Пожалуйста, внимательно ознакомьтесь с данным руководством перед монтажом и началом эксплуатации оборудования. Перед началом изучения всех правил и инструкций, описанных в данном руководстве, ознакомьтесь с информацией ниже:

(1) Данное устройство предназначено для использования детьми возрастом от 8 лет и старше, а также людьми с ограниченными физическими и умственными способностями строго при условии, что эксплуатация устройства осуществляется под присмотром ответственных лиц, ознакомившихся со всеми мерами технической безопасности. Не позволяйте детям играть с устройством. Не позволяйте детям самостоятельно производить очистку и обслуживание устройства.

(2) Данное руководство носит универсальный ознакомительный характер и может включать описание функций, недоступных для Вашего оборудования. Все изображения в данном руководстве представлены исключительно для общего разъяснения. Всегда ориентируйтесь на фактические данные Вашего оборудования.

(3) По причинам, связанным с особенностями производства и продажи агрегата, содержимое данного руководства подлежит изменениям заводом-производителем без предварительного уведомления.

(4) Производитель не несёт ответственность за травмы пользователей, материальный ущерб и неисправности в случае установки, эксплуатации или технического обслуживания агрегата без соблюдения инструкций производителя, нарушающих государственные и местные регламенты безопасности.

(5) Мы оставляем за собой право на перевод данного руководства, которое подлежит изменениям ввиду совершенствования продукции.

# Содержание

1	Монтаж .....	1
1.1	Габаритные размеры и компоненты проводного пульта управления ...	1
1.2	Расположение и требования по монтажу .....	2
1.3	Инструкция по монтажу проводного пульта управления.....	3
1.4	Инструкция по демонтажу проводного пульта управления.....	5
2	Описание проводного пульта управления.....	5
2.1	Внешний вид и иконки ЖК-дисплея .....	5
2.2	Описание иконок ЖК-дисплея.....	6
2.3	Описание функций иконок ЖК-дисплея.....	6
3	Инструкции по эксплуатации .....	8
3.1	Кнопки .....	8
3.2	Включение/выключение .....	8
3.3	Настройка режима работы .....	10
3.4	Настройка температуры .....	10
3.5	Настройка скорости вентилятора .....	12
3.6	Качание лопастей жалюзи вверх - вниз .....	12
3.7	Настройка таймера .....	13
3.8	Настройка функций .....	14
3.9	Настройка специальных функций .....	17
3.9.1	Настройка функции экономии электроэнергии .....	17
3.9.2	Настройка функции осушения теплообменника .....	18
3.9.3	Настройка функции защиты от детей .....	18

3.9.4 Настройки функции запоминания устройством текущих настроек («Авторестарт»)	18
3.9.5 Переключение между температурными шкалами Цельсия и Фаренгейта	18
3.9.6 Запрос температуры	19
4 Индикация кодов ошибок	19

# 1 Монтаж

## 1.1 Габаритные размеры и компоненты проводного пульта управления



Рисунок 1-1 Габаритные размеры проводного пульта управления  
(Единица измерения: мм)



Рисунок 1-2 Компоненты проводного пульта управления

Таблица 1.1.1 Компоненты проводного пульта управления

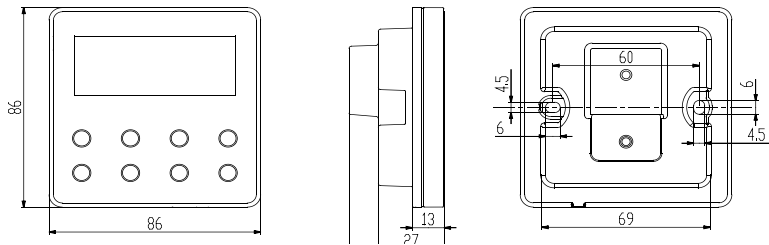
№.	①	②	③	④
Наименование	проводной пульт управления	винт М4×25	коробка для установки проводного пульта управления	электрическая коробка для установки внутри стены
Кол-во	1	2	1	1 (подготовить самостоятельно)

## 1.2 Расположение и требования по монтажу

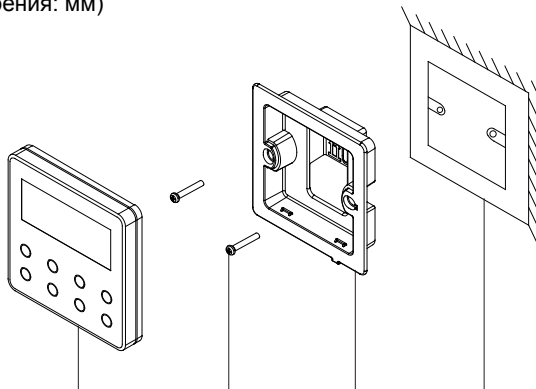
(1) Не устанавливайте проводной пульт управления в сырых помещениях либо источников влаги, которая могла бы попасть на корпус агрегата;

(2) Не устанавливайте проводной пульт управления в непосредственной близости от объектов под высокой температурой либо под прямым воздействием солнечных лучей;

(3) Не устанавливайте проводной пульт управления непосредственно напротив окон во избежание конфликта с проводными пультами одинаковой модели, установленных поблизости;

(4) Пожалуйста, отключите электропитание от контактов, встроенных в стену. Категорически запрещается устанавливать агрегат подключенным к сети электропитания;

(5) Во избежание неисправностей в результате воздействия электромагнитных волн или других внешних факторов, пожалуйста, обратите внимание на следующие меры технической безопасности во время монтажа электропроводки:

1) Убедитесь, что линия связи подключена к соответствующему порту, в обратном случае, некорректное подключение может привести к ошибке связи;

2) Линия связи (проводного пульта управления) и линия электропитания должны быть изолированы друг от друга на минимальном расстоянии 20 см, в обратном случае, несоблюдение данного условия может привести к ошибке связи;

---

3) Если предполагается монтаж кондиционера в месте, подвергаемом воздействию электромагнитных волн, используйте экранированную витую пару для линии связи проводного пульта управления.

(6) Проводной пульт управления предназначен для установки только внутри помещений, диапазон рабочих температур  $0^{\circ}\text{C} \sim +50^{\circ}\text{C}$ .

## 1.3 Инструкция по монтажу проводного пульта управления

Сначала ознакомьтесь с подбором и методом подключения кабеля линии связи, описанным ниже:

Подбирайте соответствующий кабель для линии связи вашего проводного пульта управления: 2-жильный (сечение провода  $\geq 0,75 \text{ мм}^2$ , длина  $< 30 \text{ м}$ , рекомендуемая длина: 8 м).

Далее, ознакомьтесь с пошаговой инструкцией по монтажу, показанной на рисунках ниже:

- (1) Прежде чем приступить к монтажу, отключите блок от сети электропитания, в противном случае осуществлять монтаж проводного пульта управления категорически запрещается;
- (2) Извлеките 2-жильный кабель линии связи из монтажного отверстия и пропустите данный кабель через отверстие с обратной стороны проводного пульта управления;
- (3) Используйте винты M4x25 для фиксации опоры каркаса проводного пульта управления на стене;
- (4) Зафиксируйте провода 2-жильного кабеля на обеих клеммах с обратной стороны проводного пульта управления. Убедитесь, что они подключены корректно с учётом полярности, надёжно зафиксированы и риск короткого замыкания отсутствует.

(5) (Соедините между собой панель и основание с помощью зажимов.



Рисунок 1-3 Монтаж проводного пульта управления

## 1.4 Инструкция по демонтажу проводного пульта управления

Проводной пульт управления может быть легко демонтирован, как показано на рисунке ниже:

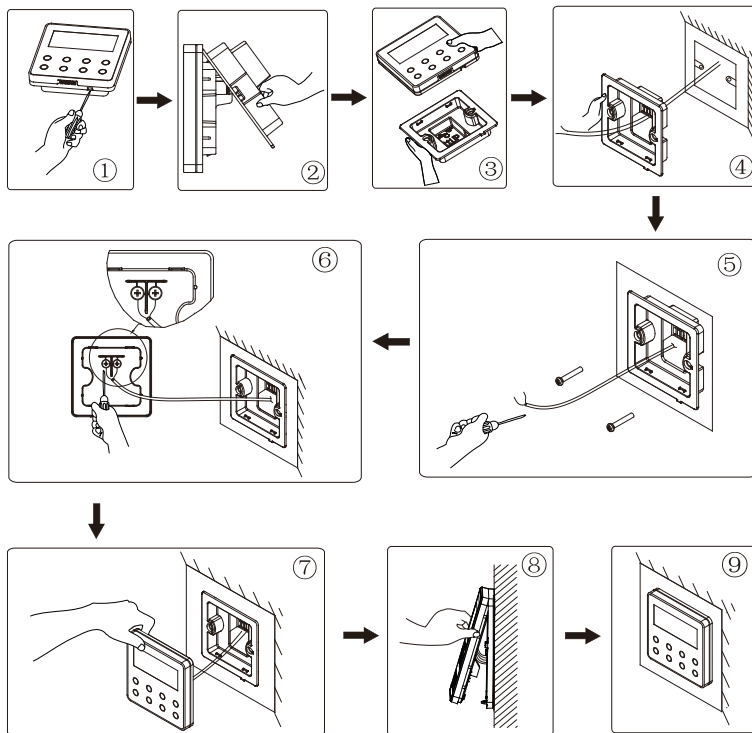

Рисунок 1-4 Демонтаж проводного пульта управления

## 2 2 Описание проводного пульта управления 2.1

### 2.1 Внешний вид и иконки ЖК-дисплея

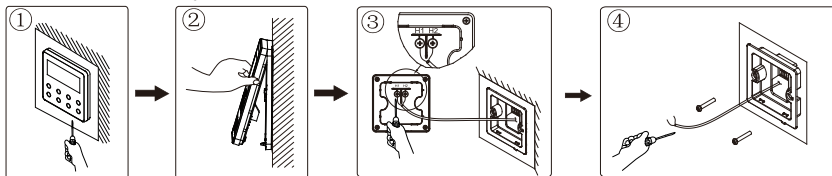

Рисунок 2-1 Внешний вид и иконки ЖК-дисплея

## 2.2 Описание иконок ЖК-дисплея

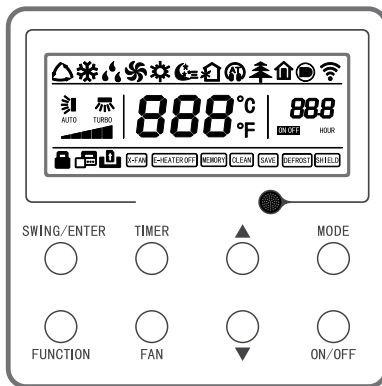
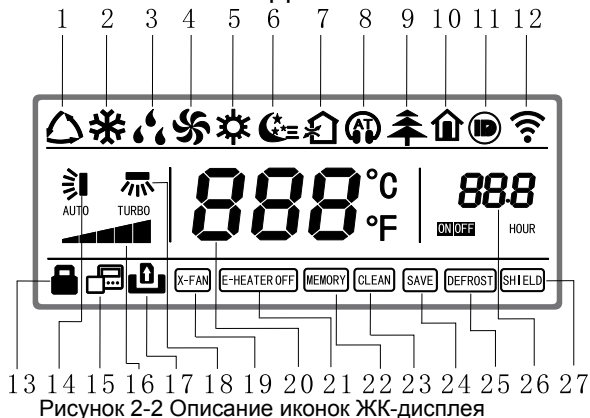

## 2.3 Описание функций иконок ЖК-дисплея

Таблица 2.3.1 Описание функций иконок ЖК-дисплея

No.	Индикация	Описание
1	Auto	Режим «АВТО» («AUTO»). В данном режиме внутренний блок самостоятельно подбирает режим работы исходя из текущей температуры в помещении.
2	Cool	Режим «ОХЛАЖДЕНИЕ» («COOL»)
3	Dry	Режим «ОСУШЕНИЕ» («DRY»)
4	Fan	Режим «ВЕНТИЛЯЦИЯ» («FAN»)
5	Heat	Режим «ОБОГРЕВ» («HEAT»)
6	Sleep	Функция «Сон» («Sleep»)

No.	Индикация	Описание
7	Exchange	Функция подмеса свежего воздуха («Air Exchange»)
8	Silent	Бесшумный режим
9	Health	Функция «Холодная Плазма» («Health»)
10	Absent	Функция «Отсутствие»
11	I-DEMAND	Функция автоматического ограничения потребляемой мощности («I- Demand»)
12	WIFI	Функция WIFI (резерв)
13	Child-lock	Функция защиты от детей
14	Up & down swing	Функция качания лопастей жалюзи вверх-вниз
15	Slave wired controller	Индикация статуса проводного пульта управления («Ведомый»)
16	Fan speed	Текущая скорость вращения вентилятора (АВТО, НИЗКАЯ, УМЕРЕННО НИЗКАЯ, СРЕДНЯЯ, УМЕРЕННО ВЫСОКАЯ, ВЫСОКАЯ, СВЕРХВЫСОКАЯ (TURBO))
17	No card	Карта-плата управления отсутствует
18	Left & right swing	Функция качания лопастей жалюзи вправо-влево
19	X-fan	Функция осушения теплообменника
20	Temperature	Установленная температура
21	E-heater	Электрический нагреватель («E-Heater»)
22	Memory	Функция «Авторестарт» («Memory») С помощью функции «Авторестарт» система сохраняет ранее установленные значения и восстанавливает их в случае сбоя подачи электропитания.

No.	Индикация	Описание
23	Clean	Напоминание об очистке фильтра («Clean»)
24	Save	Функция экономии электроэнергии ("Save")
25	Defrost	Функция «Оттайка» («Defrosting»)
26	Timer	Настройка таймера
27	Shield	Функция блокировки настройки установки темп-ры, включения/выключения, выбора режима работы ("Mode") и настройки функции экономии электроэнергии ("Save").

## 3 Инструкции по эксплуатации

### 3.1 Кнопки



Рисунок 3-1 Кнопки

### 3.2 Включение/выключение

Нажмите на кнопку On/Off для включения кондиционера, после чего на дисплее отобразится индикация установленной температуры, скорости вращения вентилятора, режима работы и т.д. Повторно нажмите на кнопку On/Off для выключения кондиционера, после чего на дисплее проводного пульта управления будет отображаться только установленная температура. Внешний вид проводного пульта во включённом состоянии (ON) и выключенном состоянии (OFF) изображён на рисунках ниже.

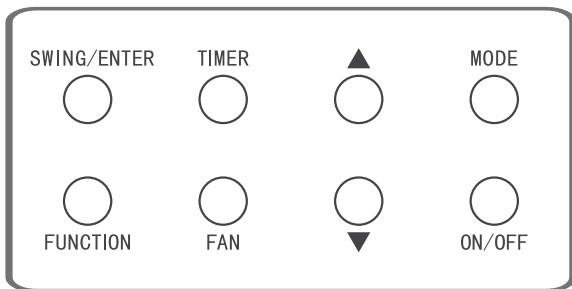

Рисунок 3-2 Внешний вид проводного пульта во включённом состоянии (ON)



Рисунок 3-3 Внешний вид проводного пульта в выключенном состоянии (OFF)

### 3.3 Настройка режима работы

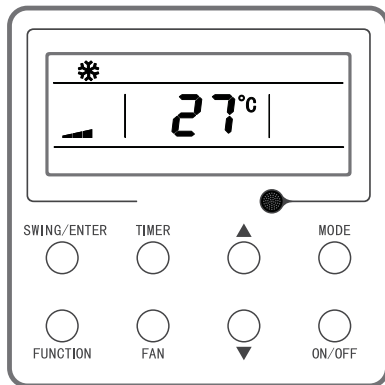
Когда блок включен (ON), нажмите на кнопку Mode для переключения режимов работы в последовательности, как показано на Рис.

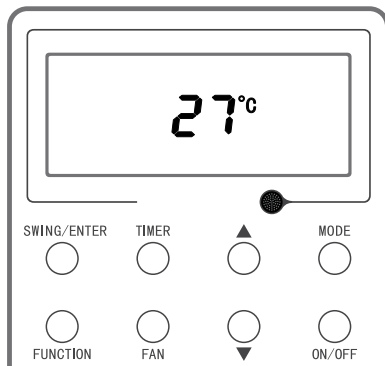

Рисунок 3-4 Настройка режима работы

Примечание:

В режиме «АUTO» («АВТО») при автоматическом охлаждении на дисплее отобразятся иконки "△" и "❄"; при автоматическом обогреве - иконки "△" и "☀".

### 3.4 Настройка температуры

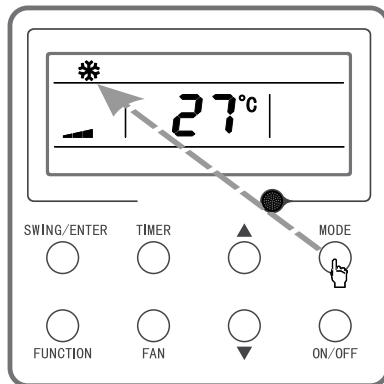
Когда блок включен (ON), нажмите на кнопку ▲ для повышения температуры или ▼ – для понижения на 1°C; При нажатии и удерживании

---

удерживании данных кнопок происходит понижение температуры или повышение температуры на 1 °C за 0,3 сек. В режимах «COOL» («ОХЛАЖДЕНИЕ»), «DRY» («ОСУШЕНИЕ»), «FAN» («ВЕНТИЛЯЦИЯ») или «HEAT» («ОБОГРЕВ») доступен диапазон температур: +16 °C~+30 °C. В режиме «AUTO» («АВТО») настройка температуры недоступна.)



Рисунок 3-5 Настройка температуры

### 3.5 Настройка скорости вентилятора

Когда блок включен (ON), нажмите на кнопку Fan для переключения скорости вентилятора в следующей последовательности, как показано на Рис.

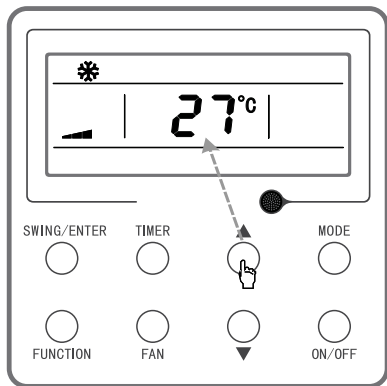

Рисунок 3-6 Настройка скорости вентилятора

Примечание:

(1) В режиме «DRY» («ОСУШЕНИЕ») автоматически устанавливается низкая скорость вращения вентилятора. Регулировка скорости вращения вентилятора в данном режиме недоступна.

(2) В режимах «FAN» («ВЕНТИЛЯЦИЯ») и «AUTO» («АВТО») установка сверхвысокой скорости вращения вентилятора (TURBO) недоступна.

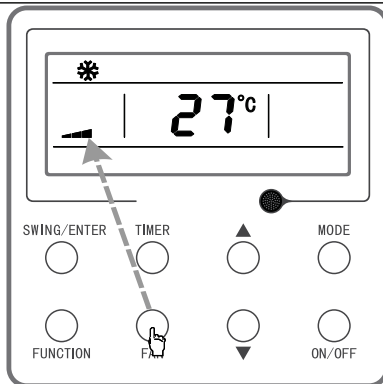
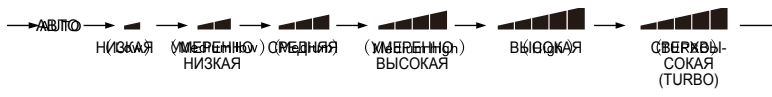
### 3.6 Качание лопастей жалюзи вверх - вниз

Доступно два режима качания лопастей жалюзи вверх-вниз: обычное качание и фиксированный угол подачи воздуха. Когда блок выключен (OFF), одновременно нажмите на кнопки «SWING/ENTER» и «▲» и удерживайте их



---

Для сохранения настроек повторно нажмите на кнопку Timer. В зоне индикации таймера на ЖК-дисплее будут отображаться иконки “xx. x hour ON/OFF”, где в зоне индикации “xx.x hour” указано время выключения блока, при этом время его включения не отображается.

Сброс настроек таймера: сброс настроек таймера можно произвести нажатием на кнопку “Timer”, после чего время перестает отображаться в зоне индикации xx.Hour.

Временной диапазон таймера: 0,5 - 24 часов. При каждом нажатии на кнопки ▲/▼ время будет увеличиваться/уменьшаться на 0,5 часа. При нажатии и удерживании данных кнопок время будет увеличиваться/уменьшаться на 0,5 часа каждые 0,3 секунд.

Примечание:

Когда блок включен (ON), отсчёт времени для включения блока (Timer On) начнётся, как только блок будет выключен (OFF). Когда блок выключен (OFF), отсчёт времени для выключения блока (OFF) начнётся, как только блок будет включен (On).

### 3.8 Настройка функций

Когда блок включен (ON), нажмите на кнопку “FUNCTION” и выберите необходимую функцию:

Функция «Сон» («Sleep») – доступна в режимах «COOL» («ОХЛАЖДЕНИЕ»), «DRY» («ОСУШЕНИЕ») или «HEAT» («ОБОГРЕВ»);

Функция подмеса свежего воздуха («Air Exchange»),

Бесшумный режим («Silent») – доступен в режимах «AUTO» («АВТО»), «COOL» («ОХЛАЖДЕНИЕ») или «HEAT» («ОБОГРЕВ»);

Функция «Холодная Плазма» («Health»);

Функция «Отсутствие» («Absent») - доступна в режиме «HEAT» («ОБОГРЕВ»);

Функция автоматического ограничения потребляемой мощности («I-Demand») - доступна в режиме «COOL» («ОХЛАЖДЕНИЕ»);

Функция качания лопастей жалюзи вправо-влево (left & right swing),

Режим работы на сверхвысокой скорости вращения вентилятора TURBO - доступна в режимах «COOL» («ОХЛАЖДЕНИЕ») и «HEAT» («ОБОГРЕВ»);

Функция осушения теплообменника («X-fan») - доступна в режимах «COOL» («ОХЛАЖДЕНИЕ») и «DRY» («ОСУШЕНИЕ»);

Электрический нагреватель («E-Heater») - доступна в режиме «HEAT» («ОБОГРЕВ»);

Напоминание об очистке фильтра («Clean»)

После выбора функции на ЖК-дисплее загорится соответствующая иконка,

---

нажмите на кнопку “SWING/ENTER” для подтверждения или отмены функции. Если ранее функция не была установлена, нажатие на кнопку “SWING/ENTER” включит её; если ранее функция уже была установлена, нажатие на кнопку “SWING/ENTER” отключит её. После включения функции на ЖК-дисплее загорится соответствующая иконка. После настройки текущей функции откроется меню настройки следующей функции.

Настройка специальных функций:

(1) Настройка функции подмеса свежего воздуха («Air Exchange»):  
В зоне индикации температуры будет отображаться текущий режим работы, нажмите на кнопку “▲” или “▼” и выберите режим работы, после чего нажмите на кнопку “SWING/ENTER” для подтверждения. Доступно 10 типов функции подмеса свежего воздуха («Air Exchange»):

1—Блок непрерывно работает в течение 60 минут, клапан свежего воздуха открывается на 6 минут;

2—Блок непрерывно работает в течение 60 минут, клапан свежего воздуха открывается на 12 минут;

3—Блок непрерывно работает в течение 60 минут, клапан свежего воздуха открывается на 18 минут;

4—Блок непрерывно работает в течение 60 минут, клапан свежего воздуха открывается на 24 минуты;

5—Блок непрерывно работает в течение 60 минут, клапан свежего воздуха открывается на 30 минут;

6—Блок непрерывно работает в течение 60 минут, клапан свежего воздуха открывается на 36 минут;

7—Блок непрерывно работает в течение 60 минут, клапан свежего воздуха открывается на 42 минуты;

8—Блок непрерывно работает в течение 60 минут, клапан свежего воздуха открывается на 48 минут;

9—Блок непрерывно работает в течение 60 минут, клапан свежего воздуха открывается на 54 минуты;

10— Блок непрерывно работает в течение 60 мин., клапан свежего воздуха постоянно открыт.

(2) Настройка функции электрического нагревателя («E-Heater»):  
Нажмите на кнопки “▲” и “▼” для включения/выключения функции электрического нагревателя («E-Heater»).

Когда на ЖК-дисплее загорается иконка “E-HEATER”, это означает, что включена функция электрического нагревателя старого поколения;

Когда на ЖК-дисплее загорается иконка “E-HEATER”, это означает, что включена функция электрического нагревателя нового поколения;

Когда на ЖК-дисплее загорается иконка “E-HEATER OFF”, это означает, что функция электрического нагревателя недоступна.

После настройки нажмите на кнопку “SWING/ENTER” для подтверждения. Если включена функция электрического нагревателя нового поколения, ЖК-дисплее не будет отображаться иконка электрического нагревателя. Если функция электрического нагревателя отключена, на ЖК-дисплее отобразится иконка “E-HEATER OFF”.

(3) Настройка функции фильтрации воздуха («Filter»):

В зоне индикации таймера отображается двукратное цифровое значение: первая цифра обозначает степень загрязненности фильтра, вторая цифра обозначает наработку по часам вентилятора внутреннего блока. Нажатием на кнопки “▲” и “▼” отрегулируйте уставку степени загрязненности фильтра и нажмите на кнопку SWING/ENTER для включения функции фильтрации воздуха («Filter»).

Соотношение между степенью загрязнённости и наработкой по часам (ч) см. в Таблице ниже.

После настройки по достижении установленной наработки по часам, на ЖК-дисплее загорится иконка напоминания о необходимости очистки фильтра “CLEAN”. Вы можете отрегулировать значение времени кнопками ▲ и ▼, после чего нажмите на кнопку “SWING/ENTER”, чтобы наработка по часам не сбросилась. Если отрегулированное значение времени превышает текущую наработку по часам, иконка “CLEAN” погаснет, если отрегулированное значение времени не превышает текущую наработку по часам, иконка “CLEAN” будет продолжать гореть. Единственный способ отменить функцию напоминания – это нажать на кнопку “FUNCTION” для включения иконки “CLEAN”, после чего необходимо установить таймер на “00” и нажать на кнопку “SWING/ENTER”. После этого наработка по часам будет сброшена, а функция фильтрация воздуха («Filter») не будет настроена.

Таблица 3.8.1 Степень загрязненности фильтра с соответствующей наработкой по часам

Степень загрязнённости	Нарботка по часам (ч)	Степень загрязнённости	Нарботка по часам (ч)	Степень загрязнённости	Нарботка по часам (ч)
10	5500	20	1400	30	100
11	6000	21	1800	31	200
12	6500	22	2200	32	300
13	7000	23	2600	33	400

Степень загрязнённости	Наработка по часам (ч)	Степень загрязнённости	Наработка по часам (ч)	Степень загрязнённости	Наработка по часам (ч)
14	7500	24	3000	34	500
15	8000	25	3400	35	600
16	8500	26	3800	36	700
17	9000	27	4200	37	800
18	9500	28	4600	38	900
19	10000	29	5000	39	1000

(4) Функция «Отсутствие» (на ЖК-дисплее отображается иконка «absent»), в области индикации установленной температуры отображается значение 8°C, в области индикации скорости вращения вентилятора устанавливается auto, при этом регулировка скорости вращения вентилятора становится недоступна.

(5) Когда настроена функция автоматического ограничения потребляемой мощности («I-Demand»), в зоне индикации температуры будет отображаться иконка «SE», в области индикации скорости вращения вентилятора устанавливается auto, при этом регулировка скорости вращения вентилятора становится недоступна.

## 3.9 Настройка специальных функций

### 3.9.1 Настройка функции экономии электроэнергии

Когда блок выключен (OFF), одновременно нажмите на кнопки «TIMER» и «▲» и удерживайте их в течение 5 секунд для входа в меню настройки функции экономии электроэнергии. В это время на ЖК-дисплее загорается иконка «SAVE», а также отображаются иконки режима «ОХЛАЖДЕНИЕ» («COOL») и предельные значения температуры – в области индикации температуры. press «▲» or «▼» button can set the limit temperature (setting range is 16–30). Для переключения между режимами «ОХЛАЖДЕНИЕ» («COOL») и «ОБОГРЕВ» («HEAT») используйте кнопку «MODE». Для блоков, работающих только в режиме охлаждения, можно настроить только предельное значение охлаждения в режиме экономии электроэнергии. Во время настройки в любое время Вы можете нажать на кнопку «SWING/ENTER» для включения функции экономии электроэнергии.

Для отключения функции экономии электроэнергии, когда блок выключен (OFF), одновременно нажмите на кнопки «TIMER» и «▲» и удерживайте их в течение 5 секунд.

---

### 3.9.2 Настройка функции осушения теплообменника

В режиме «ОСУШЕНИЕ» («DRY»), когда установленная температура равна +16°C, нажмите дважды на кнопку “▼”, после чего установится температура +12°C, и блок перейдет в режим осушения теплообменника.

Для отключения функции осушения теплообменника нажмите на кнопку “▲” или переключите режим работы.

### 3.9.3 Настройка функции защиты от детей

При отсутствии ошибок, когда блок включен (ON) или выключен (OFF), одновременно нажмите на кнопки “▲” и “▼” и удерживайте их в течение 5 секунд для входа в меню настройки функции защиты от детей, после чего на ЖК-дисплее отобразится иконка . Для отключения функции защиты от детей повторно одновременно нажмите на кнопки “▲” и “▼” и удерживайте их в течение 5 секунд.

После включения функции защиты от детей клавиатура проводного пульта управления будет заблокирована. Блок сохраняет ранее установленный режим защиты от детей и восстанавливает его в случае сбоя подачи электропитания.

### 3.9.4 Настройки функции запоминания устройством текущих настроек («Авторестарт»)

Когда блок выключен (OFF), одновременно нажмите на кнопки Mode и ▲ и удерживайте их в течение 5 секунд для включения/выключения функции «Авторестарт» («Memory»). После включения функции «Авторестарт» на ЖК-дисплее отобразится иконка «Memory».

Если функция «Авторестарт» не включена, блок выключится по умолчанию после возобновления подачи электропитания. Если функция «Авторестарт» включена, система сохраняет ранее установленные значения и восстанавливает их в случае сбоя подачи электропитания.

### 3.9.5 Переключение между температурными шкалами Цельсия и Фаренгейта

Когда блок выключен (OFF), одновременно нажмите на кнопки “MODE” и “▼” и удерживайте их в течение 5 секунд для переключения между температурными шкалами Цельсия и Фаренгейта.

---

### 3.9.6 Запрос температуры

Когда блок включен или выключен (статус ON или OFF), нажмите на кнопку “SWING/ENTER” и удерживайте её в течение 5 секунд для входа в меню запроса температуры. В это время в зоне индикации таймера отобразится тип температуры в помещении 01 или 02, а в зоне индикации температуры будет отображаться текущая температура в помещении для соответствующего типа температуры 01 или 02, где 01 относится к температуре наружного воздуха, а 02 – к температуре в помещении. Нажмите на кнопку “MODE” для переключения между типами температур 01 и 02. При нажатии на какую-либо другую кнопку или при обработке удалённого сигнала произойдёт выход из меню запроса температуры. Если в течение 20 секунд не будет совершено каких-либо действий, выход из меню произойдёт автоматически.

Примечание:

Если датчик температуры наружного воздуха распознаёт в течение 12 часов одно и то же значение температуры, индикация датчика температуры наружного воздуха будет заблокирована.

## 4 Индикация кодов ошибок

В случае возникновения какой-либо неисправности в блоке на экран дисплея проводного пульта управления выводится соответствующий код ошибки. В случае одновременного возникновения нескольких неисправностей коды ошибок отображаются последовательно и циклично. Если проводной пульт управления подключён сразу к нескольким системам, при возникновении неисправности в одной из них, первая цифра в зоне индикации температуры будет указывать на номер соответствующей системы (но если работает всего одна система, её номер отображаться не будет).

Как только возникает неисправность, необходимо выключить оборудование и обратиться в ближайшее представительство поставщика за профессиональной консультацией.

На рисунке ниже показана защита от повышенного давления:



Рисунок 4-1 защита от повышенного давления

Таблица 4.1 Коды ошибок и их расшифровка:

Код ошибки	Расшифровка
E1	Защита компрессора от повышенного давления
E2	Защита внутреннего блока от обмерзания
E3	Защита компрессора от пониженного давления, защита от недостаточного количества хладагента и режим сбора хладагента
E4	Защита компрессора от высокой температуры нагнетания
E6	Ошибка связи
E8	Ошибка двигателя вентилятора внутреннего блока
E9	Защита от утечки конденсата

Код ошибки	Расшифровка
F0	Ошибка датчика температуры в помещении
F1	Ошибка датчика температуры испарителя внутреннего блока
F2	Ошибка датчика температуры конденсатора
F3	Ошибка датчика температуры наружного воздуха
F4	Ошибка датчика температуры нагнетания
F5	Ошибка датчика температуры на проводном пульте управления
C5	Ошибка перемычки внутреннего блока
EE	Ошибка микросхемы памяти наружного блока
PF	Ошибка датчика электрического блока управления
H3	Защита компрессора от перегрузки
H4	Перегрузка
H5	Защита IPM
H6	Ошибка двигателя вентилятора постоянного тока
H7	Защита от рассинхронизации оборотов вала и IPM
HC	Защита PFC – контроллера
Lc	Ошибка запуска
Ld	Защита от неправильного чередования фаз компрессора
LF	Защита электропитания
LP	Несоответствие внутреннего и наружного блоков
U7	Защита от изменения направления четырехходового клапана
P0	Защита перезапуска модуля IPM

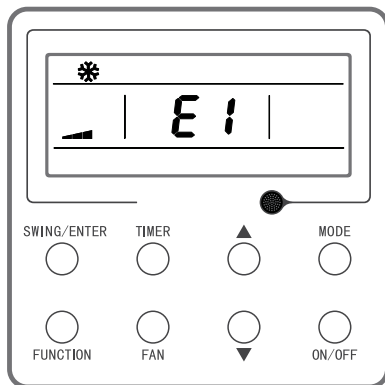
Код ошибки	Расшифровка
P5	Защита от перегрузки по току
P6	Ошибка связи между главной платой управления и IPM
P7	Ошибка датчика модуля IPM
P8	Защита модуля IPM от высокой температуры
P9	Защита при переходе напряжения через нулевое значение
PA	Защита по переменному току
Pc	Ошибка по току IPM
Pd	Защита подключения датчика
PE	Защита от колебаний температуры
PL	Защита шины от пониженного напряжения
PH	Защита шины от повышенного напряжения
PU	Ошибка заправки хладагента в контуре
PP	Отклонение от входящего напряжения
ee	Ошибка микросхемы памяти IPM
C4	Ошибка переключки наружного блока
dJ	Защита от потери или неправильного чередования фаз
oE	О статусе наличия неисправностей в наружном блоке, пожалуйста, см. индикацию ошибок на наружном блоке

